

# Monteringsveiledning

\*vedlegg for modeller med takutstikk

## Trinn 1

Bjelke for understøttelse av bakvegg på terrasse:  
Impregnert 48x148 festes kant i kant med ut-og overside av sokkelbordet, for så og vatres av.

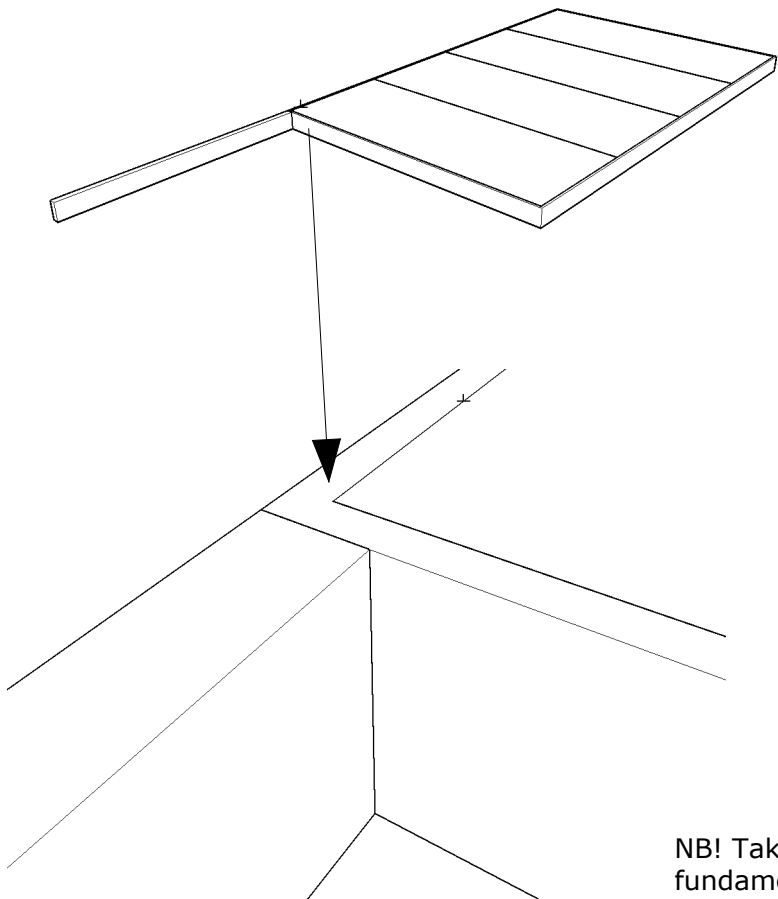

## Trinn 2

Bjelke for understøttelse av rekkverk og endevegg:  
Impregnert 48x148 festes som på detaljtegning.

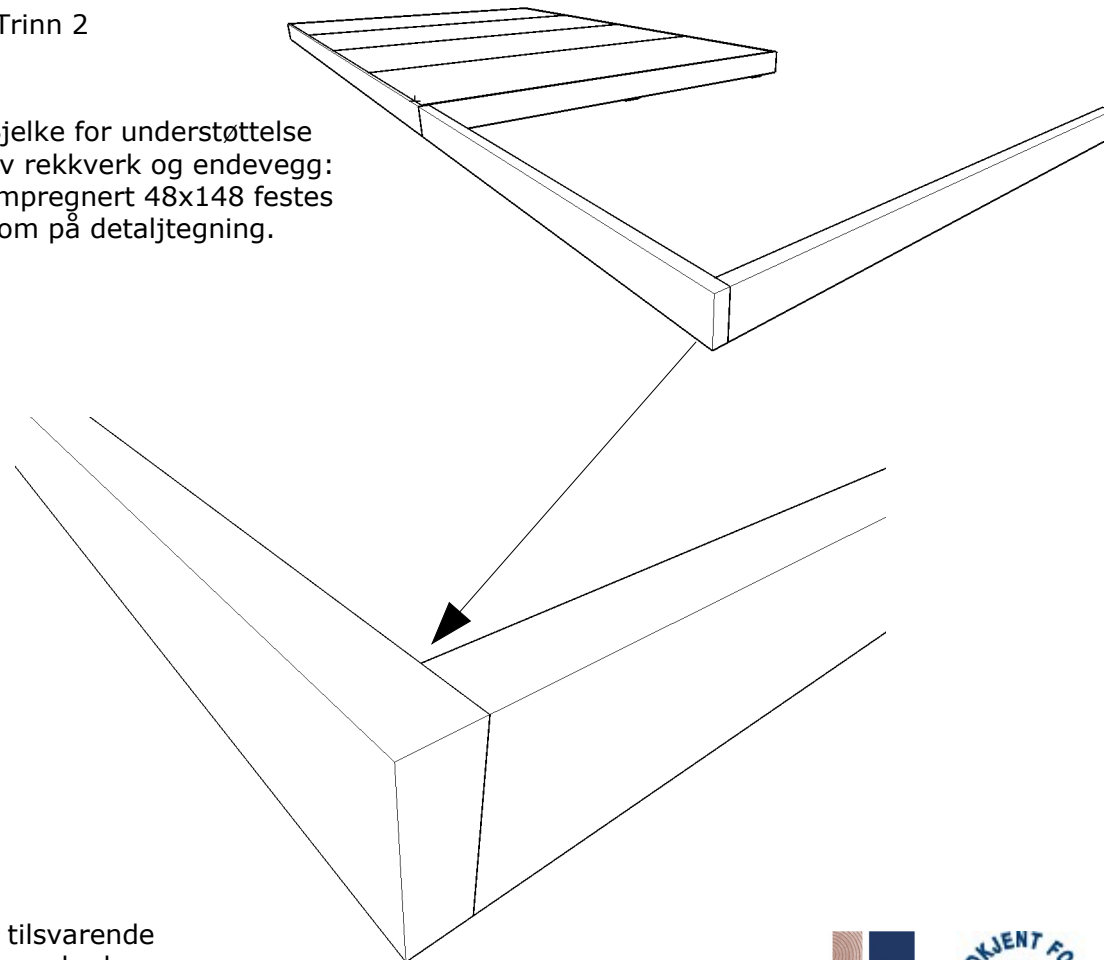

NB! Takutstikket krever tilsvarende fundamenter som resten av boden



# Monteringsveiledning

\*vedlegg for modeller med takutstikk

## Trinn 3

Vegger monteres, se side 2 i den generelle monteringsveiledningen. La veggene som vender mot terrassen ligge helt tett mot sokkelbordet.

NB! Det må sages et lite hakk i seksjonen på hjørnet for å få den til å passe over bjelken som er montert mot sokkelbordet

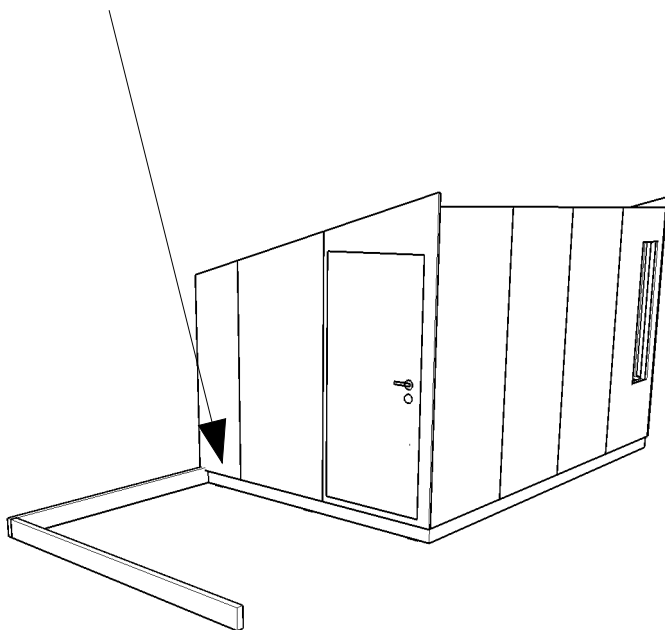

## Trinn 4

Hovedtaket monteres, se side 3 i monteringsveiledningen.

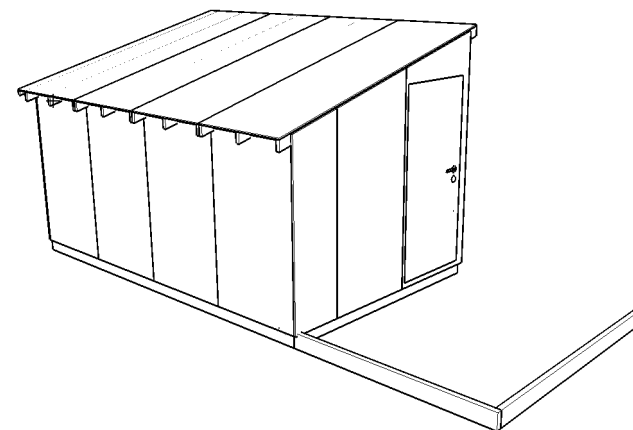

## Trinn 5

Søyle og drager monteres, som på tegning. Drager stikkspikres jevnt med utside av langvegg slik at den støtter taket i samme høyde som veggene. Taket vil stive av konstruksjonen når det blir montert.

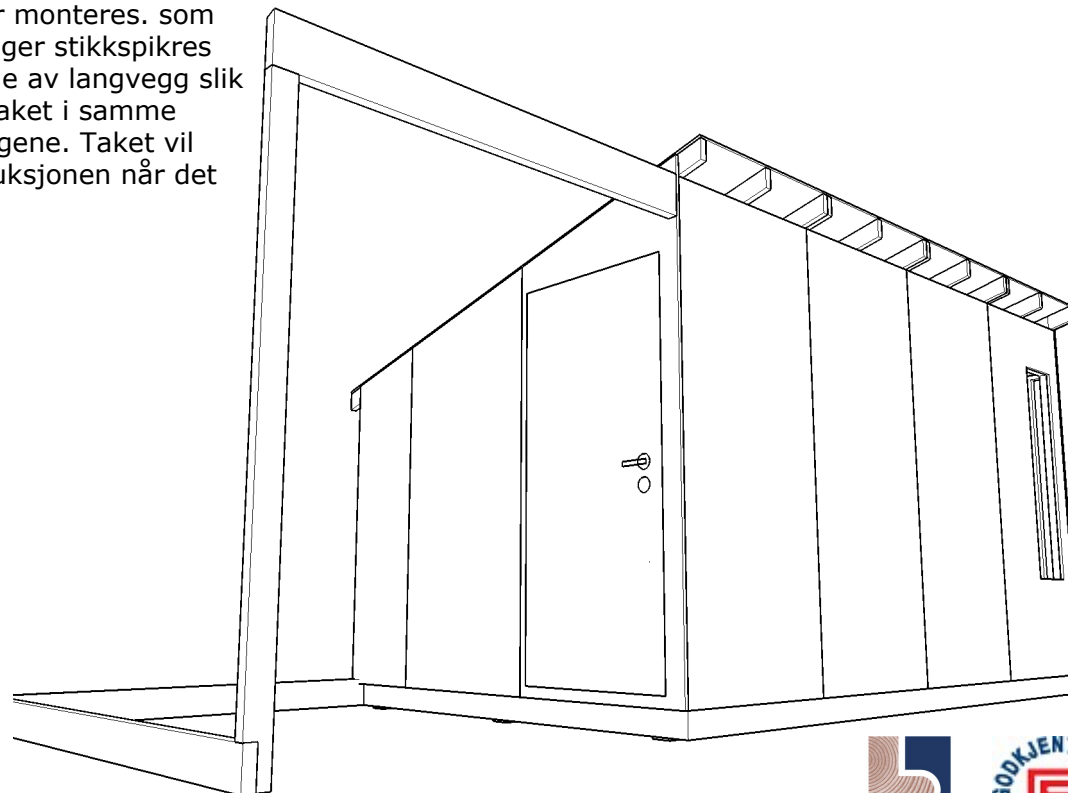



# Monteringsveiledning

\*vedlegg for modeller med takutstikk

Trinn 6

Vegger under takutstikk monteres

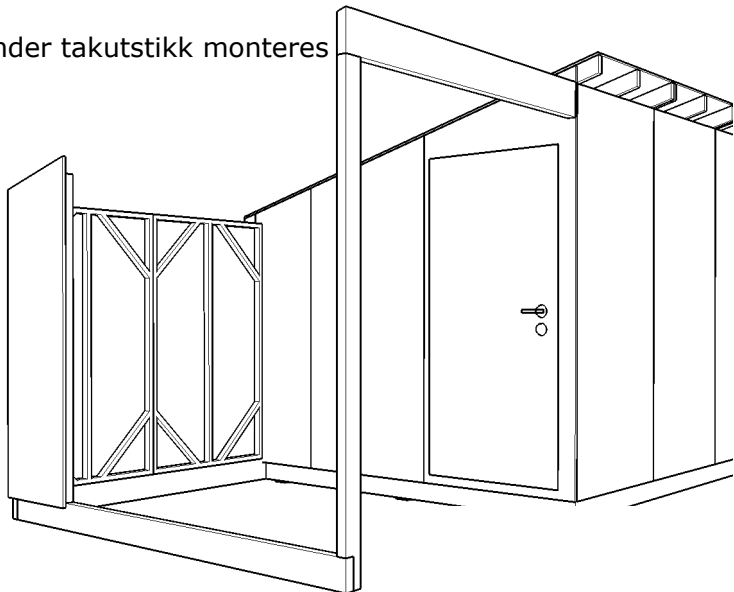

Trinn 7

Taket spikres mot kortveggen i flukt med hovedtaket, fest taket i drager og bakvegg på samme måte som du festet hovedtaket.

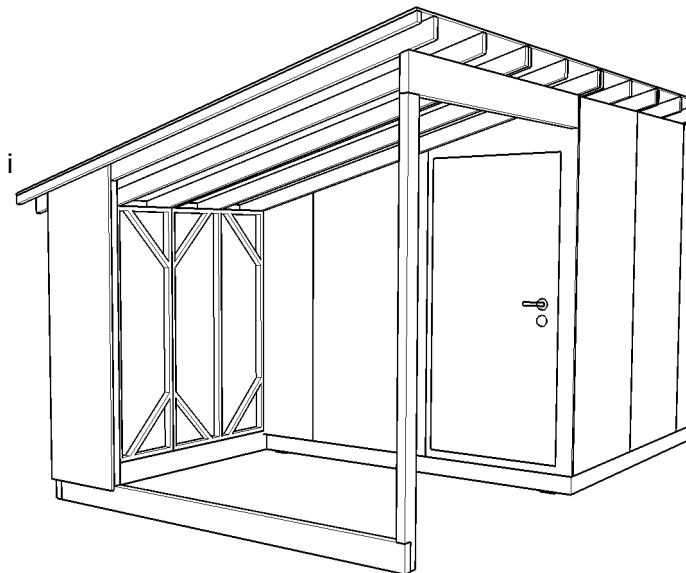

Trinn 8

Rekkverk monteres mellom søyle vegg, husk å feste hjørnelisten til vegg før rekkverket.

Søyle og drager bindes sammen med et impregnert dekkbord som spikres godt helt i fra bjelken i bunn, til taket øverst.

Terrassen legges ned til slutt.

Se den generelle monteringsveiledningen for listverk og tak.

